

DYMO[®]

LabelManager[®] 280

Uživatelský manuál

Copyright

© 12/2019 Newell Rubbermaid Europe, LLC. Všechna práva vyhrazena. 12/2019

Žádná část tohoto dokumentu ani software nesmí být reprodukovány nebo přenášeny v žádné formě nebo žádným způsobem a ani nesmí být překládány do jiného jazyka bez předchozího písemného souhlasu společnosti Newell Rubbermaid Europe, LLC.

Ochranné známky

DYMO a LabelManager jsou registrovanými známkami v USA a dalších zemích. Všechny další ochranné známky jsou majetkem příslušných vlastníků.

Obsah

Váš nový štítkovač	5
Registrace výrobku	5
Začínáme	5
Připojení ke zdroji napájení	5
Vložení sady baterií	5
Dobíjení sady baterií	5
Vyjmutí baterie	5
Vložení kazety se štítky	6
První použití štítkovače	6
Seznámení se štítkovačem	6
Napájení	6
Displej LCD	7
Navigační klávesy	7
Storno	7
Klávesa Backspace (Zpět)	7
Režim Caps	7
Nový štítek/Vymazat	7
Velikost textu	7
Formátovací klávesy	7
Svislý text	7
Menu	7
Formátování štítku	7
Změna typu písma	7
Změna velikosti textu	8
Změna stylu textu	8
Přidání ohraničení	8
Použití zrcadlového textu	8
Vytvoření svislých štítků	8
Vytváření štítků s pevnou délkou	9
Zarovnání textu	9
Vytváření dvouřádkových štítků	9
Používání objektů clipart, symbolů a speciálních znaků	9
Vkládání symbolů	9
Přidání objektů Clipart	10
Vkládání znaků s diakritikou	10
Vkládání data a času	10
Použití automatického číslování	11
Odstranění automatického číslování	11
Změna nastavení	11
Změna jazyka	11
Nastavení šířky štítku	11
Změna měrných jednotek	11
Volby tisku	11
Zobrazení rozvržení štítku	11
Tisk více štítků	11
Používání paměti štítkovače	11
Ukládání štítku do paměti	11
Otvírání uložených štítků	12
Vkládání uloženého textu	12
Péče o štítkovač	12
Použití štítkovače s počítačem	13
Instalace softwarové aplikace Desktop Software	13
Připojení štítkovače k vašemu počítači	13
Odstraňování problémů	14
Bezpečnostní opatření pro sadu dobíjecích lithium-iontových baterií	15
Informace o životním prostředí	15

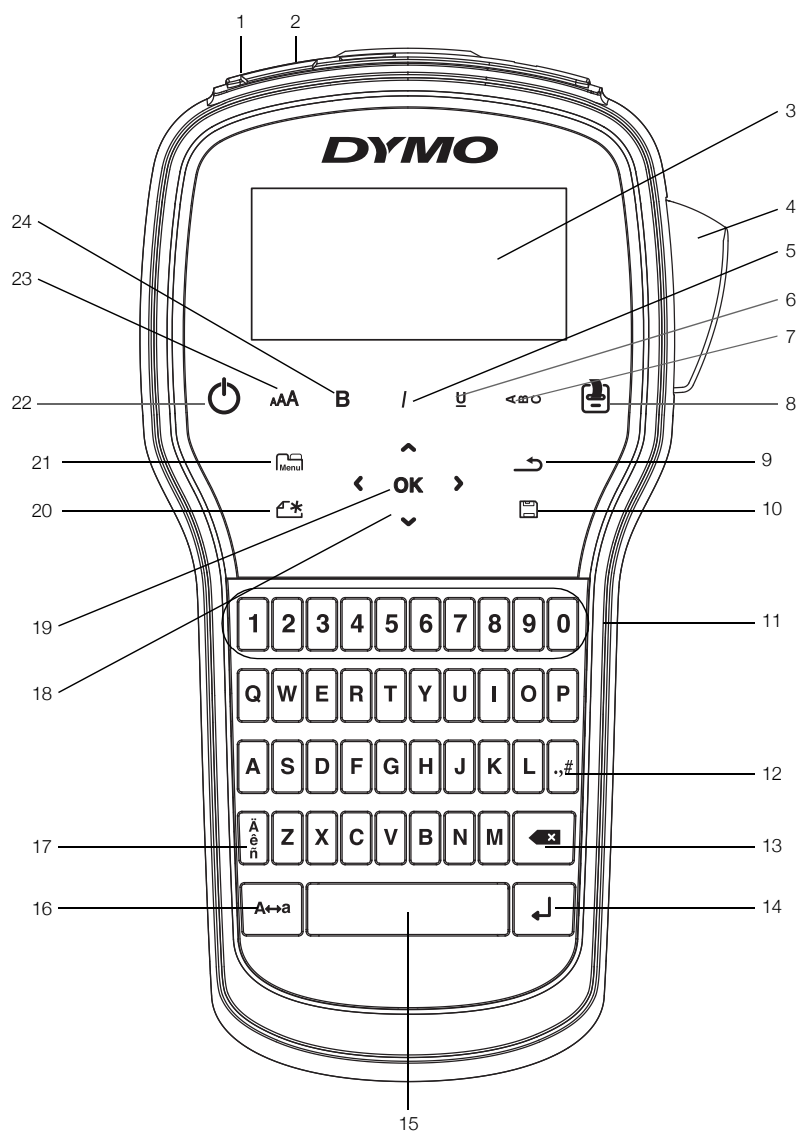

obr. 1 Štítkovač LabelManager 280

- | | | |
|------------------------|--|--|
| 1 USB port | 9 návrat zpět | 17 Písmena s diakritickým znaménkem |
| 2 Napájecí port | 10 Uložení do paměti/Otevření | 18 Navigace |
| 3 Displej LCD | 11 Číselné klávesy | 19 OK |
| 4 Oříznutí | 12 Symboly | 20 Nový štítek/Vymazat |
| 5 Kurzíva | 13 Klávesa Backspace (Zpět) | 21 Menu |
| 6 Podtržení | 14 Klávesa Return (Enter) | 22 Zap/Vyp |
| 7 Svislý text | 15 Mezerník | 23 Velikost textu |
| 8 Tisk/Kopie | 16 Klávesa Caps (velká písmena) | 24 Tučně |

Váš nový štítkovač

S elektronickým štítkovačem DYMO® LabelManager® 280 můžete vytvářet celou řadu vysoce kvalitních samolepicích štítků. Štítky lze tisknout v několika různých písmech, velikostech textu a stylech textu. Štítkovač používá kazety se štítky DYMO D1 o šířce pásky 6 mm (1/4"), 9 mm (3/8") nebo 12 mm (1/2"). Tyto kazety se štítky jsou k dostání v širokém sortimentu barev.

Na stránkách www.dymo.com najdete informace, jak získat štítky a příslušenství pro váš štítkovač.

Registrace výrobku

Zaregistrujte štítkovač on-line na adrese www.dymo.com/register. Během procesu registrace budete potřebovat sériové číslo, které je umístěno uvnitř zadního krytu štítkovače.

Zaregistrováním štítkovače získáte následující výhody:

- Další rok záruky navíc
- Oznámení o aktualizaci softwaru e-mailem
- Speciální nabídky a ohlášení nových výrobků

Začínáme

V této části naleznete pokyny k výtisku prvního štítku.

Připojení ke zdroji napájení

Zdrojem energie štítkovače je dobíjecí lithium-iontová (Li-ion) baterie. Pro úsporu energie se štítkovač automaticky vypne po dvou minutách nečinnosti.

 Pokud se štítkovač nebude delší dobu používat, vyjměte sadu baterií.

Vložení sady baterií

Sada baterií, která je součástí balení štítkovače, se dodává částečně nabitá. Pro nejlepší výkon nabijte plně baterii co možná nejdříve.

 Před manipulací s Li-ion baterií zkontrolujte, zda je síťový adaptér odpojen.

Postup vložení sady baterií

- 1 Sejměte víčko přihrádky na baterie ze štítkovače. Viz obr. 2.

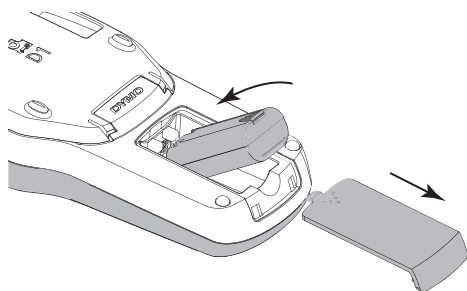

obr. 2

- 2 Vložte do přihrádky na baterie sadu baterií.
- 3 Nasadte zpět kryt přihrádky na baterie.

 Přečtěte si bezpečnostní opatření, týkající se manipulace s Li-ion bateriemi (viz str. str. 16).

Dobíjení sady baterií

Součástí balení štítkovače je dobíjecí adaptér pro dobíjení sady baterií. Nabíjení sady baterií trvá přibližně tři hodiny; štítkovač ale můžete použít k tisku štítků i po přibližně 10 minutovém nabíjení.

Použijte pouze napájecí adaptér uvedený v této uživatelské příručce:

Model adaptéru DSA-6PFG-12 Fc 120050 (poznámka: „c“ může být EU, UP, UK, US, UJ, JP, CH, IN, AU, KA, KR, AN, AR, BZ, SA, AF nebo CA) od společnosti Dee Van Enterprise Co., Ltd.

 Dobíjecí adaptér se používá pouze k dobíjení sady baterií; dobíjecí adaptér nelze použít k napájení štítkovače.

Postup dobíjení sady baterií

- 1 Dobíjecí adaptér zapojte do síťového konektoru na horní straně štítkovače.
- 2 Druhý konec dobíjecího adaptéru zapojte do zásuvky. Viz obr. 3.

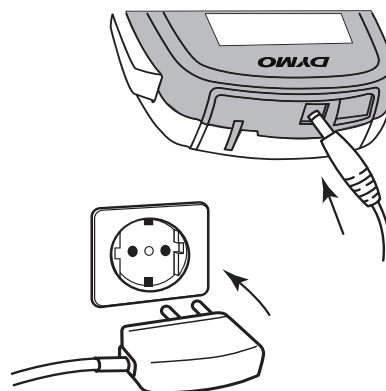

obr. 3

 Přečtěte si bezpečnostní opatření, týkající se manipulace s Li-ion bateriemi (viz str. str. 16).

Vyjmутí baterie

Pokud se štítkovač nebude delší dobu používat, vyjměte sadu baterií.

 Před manipulací s Li-ion baterií zkontrolujte, zda je síťový adaptér odpojen.

Vyjmутí baterie

- 1 Odpojte dobíjecí adaptér.
- 2 Sejměte víčko přihrádky na baterie ze štítkovače. Viz obr. 2.
- 3 Vyjměte baterii z přihrádky na baterie.

 Přečtěte si bezpečnostní opatření, týkající se manipulace s Li-ion bateriemi (viz str. str. 16).

Vložení kazety se štítky

Váš štítkovač se dodává se „startovací“ kazetou se štítky. Váš štítkovač používá DYMO kazety se štítky D1 v šířkách 6 mm (1/4"), 9 mm (3/8") nebo 12 mm (1/2"). Informace o zakoupení dalších kazet najdete na stránce www.dymo.com.

 **Upozornění:** Nůž řezačky je mimořádně ostrý. Při výměně kazety se štítky udržujte prsty a ostatní části těla v dostatečné vzdálenosti od nože řezačky a nemačkejte tlačítko řezačky.

Postup vložení kazety se štítky

- 1 Otevřete přihrádku se štítky zvednutím krytu kazety se štítky. Viz obr. 4.

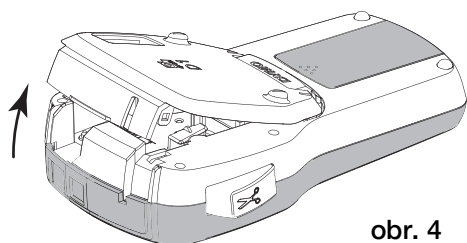

obr. 4

- 2 Ujistěte se, že podkladová i barvicí páska jsou u ústí kazety napnuté a že páska prochází mezi vodiči štítku. Viz obr. 5.

Pokud je to nutné, otočte navíjecí cívku pásky ve směru hodinových ručiček, abyste pásku dotáhli.

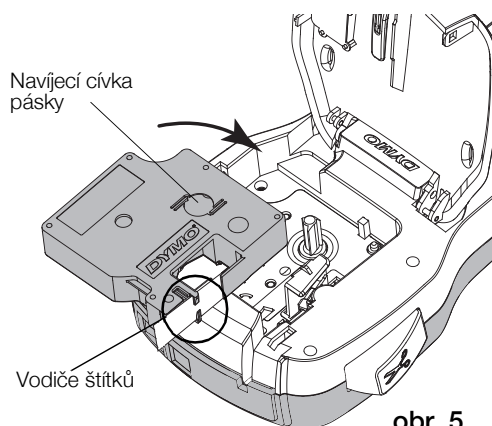

obr. 5

- 3 Vložte kazetu a pevně zatlačte, až kazeta zaklapne na místo. Viz obr. 6.

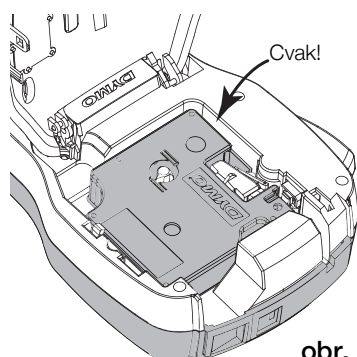



obr. 6

- 4 Zavřete kryt kazety.

První použití štítkovače

Při prvním zapnutí přístroje budete vyzváni, abyste vybrali jazyk, měrné jednotky a šířku štítku. Provedené nastavení zůstane použito, dokud je nezměníte.

Toto nastavení můžete změnit pomocí tlačítka  a poté výběrem .

Konfigurace štítkovače

- 1 Stisknutím  štítkovač zapnete.
- 2 Vyberte jazyk a stiskněte **OK**.
- 3 Zvolte palce nebo mm a stiskněte **OK**.
- 4 Zvolte šířku kazety se štítky, která je právě vložena do štítkovače a stiskněte **OK**.

 Při každém vložení kazety se štítky do štítkovače budete vyzváni k nastavení šířky štítku, aby štítkovač věděl, jakou velikost štítků právě používáte.

Nyní je vše připraveno pro tisk prvního štítku.

Postup tisku štítku

- 1 Vytvořte jednoduchý štítek zadáním textu na klávesnici.
- 2 Stiskněte . Tiskne se štítek.
- 3 Štítek odříznete stisknutím tlačítka řezačky.
- 4 Odstraněním podkladu ze štítku odkryjete lepicí stranu a nalepte štítek na místo určené.

Dělený podklad štítku



Blahopřejeme! Právě jste vytiskli svůj první štítek. Dalším čtením se dozvíte více o funkcích, jež jsou k dispozici pro tvorbu štítků.

Seznámení se štítkovačem

Seznamte se s umístěním jednotlivých tlačítek na štítkovači a jim odpovídajících funkcí. Viz obr. 1 na str. 4. Následující kapitoly podrobně popisují každou funkci.

Napájení

Tlačítko  slouží k zapínání a vypínání napájení přístroje. Po dvou minutách nečinnosti se napájení automaticky vypne.

Je-li napájení štítkovače vypnuto ručně nebo automaticky, dojde k uložení textu i nastavení stylu posledního štítku do paměti a tyto údaje se zobrazí při příštím zapnutí štítkovače.

Displej LCD

Na exkluzivním grafickém displeji DYMO se úprava formátu, kterou provedete, zobrazí okamžitě.

Symbole funkcí podél horního okraje a na straně displeje LCD se zobrazí černě, a informují tak o tom, jaká funkce je zvolena.

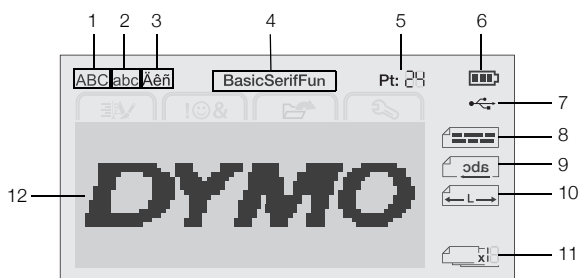

- | | |
|----------------------------------|-----------------------|
| 1 Velká písmena | 7 USB připojeno |
| 2 Malá písmena | 8 Zarovnání textu |
| 3 Písmo s diakritickým znaménkem | 9 Zrcadlový text |
| 4 Písmo | 10 Pevná délka štítku |
| 5 Velikost textu | 11 Autom. číslování |
| 6 Ukazatel baterie | 12 Oblast úprav |

Navigační klávesy

Pomocí navigačních kláves můžete procházet jednotlivými výběry z nabídky: **<**, **>**, **▲**, a **▼**. Pro výběr stiskněte klávesu **OK**. Pomocí navigačních kláves lze rovněž prohlížet a upravovat štítek.

Storno

Stisknutím **↶** opustíte nabídku bez provedení výběru.

Klávesa Backspace (Zpět)

Stisknutím **⌫** odstraní znak nalevo od kurzoru.

Režim Caps

Stisknutím **A↔a** přepnete velká a malá písmena. Když je režim Caps zapnut, budou všechna napsaná písmena velká. Ve výchozím nastavení je režim Caps (velká písmena) zapnutý. Když je režim Caps (velká písmena) vypnut, všechna písmena jsou zobrazena jako malá.

Nový štítek/Vymazat

Tlačítko ***** vám nabízí možnost vymazání textu štítku a zachování formátování, nebo vymazání textu i formátování.

Velikost textu

Stisknutím **AA** změňte velikost textu štítku, aktuální velikost textu je znázorněna na LCD displeji.

Formátovací klávesy

Stisknutím **B**, **I** nebo **U** zapnete nebo vypnete tučné písmo, kurzívu a podtržené písmo.

Svislý text

Stisknutím **↵** zapnete a vypnete svislý text.

Menu

Stisknutím **Menu** zobrazíte záložky Formát, Vložit, Otevřít a Nastavení. Volby těchto záložek použijte ke změně vzhledu štítků, vložení předlohy a symbolů, otevření uloženého textu a štítků a ke změně nastavení tiskárny.

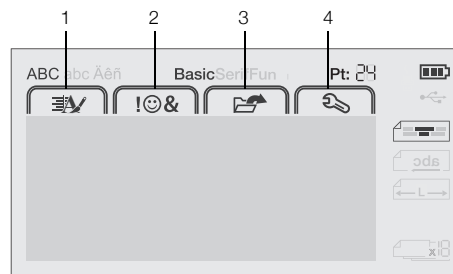

- | | |
|------------------|---------------------|
| 1 Záložka Formát | 3 Záložka Otevřít |
| 2 Záložka Vložit | 4 Záložka Nastavení |

Formátování štítku

Pro zlepšení vzhledu štítku si můžete vybrat z několika možností formátování.

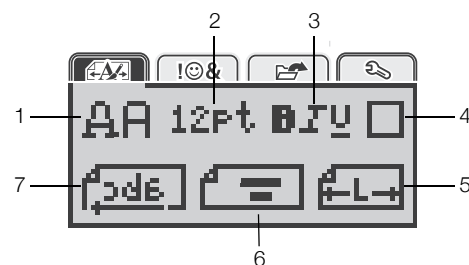

- | | |
|------------------|-------------------|
| 1 Typ písma | 5 Délka štítku |
| 2 Velikost textu | 6 Zarovnání textu |
| 3 Styl textu | 7 Zrcadlový text |
| 4 Ohraničení | |

Změna typu písma

Pro štítky jsou k dispozici tři typy písma:

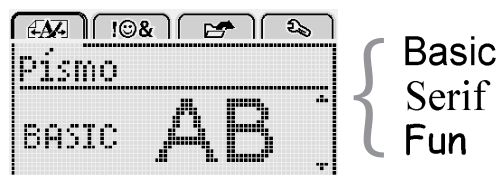

Postup změny typu písma

- 1 Stiskněte **Menu**, zvolte **AA** a poté stiskněte **OK**.
- 2 Zvolte **AA**, a poté stiskněte **OK**.
- 3 Stiskněte **▲** nebo **▼** pro výběr typu písma a pak stiskněte **OK**.

Změna velikosti textu

Pro štítky je k dispozici šest velikostí textu:



Velikosti textu, které jsou k dispozici, závisejí na šířce štítku, který jste vybrali.

Tisk jednořádkových štítků:

Šířka štítku	Dostupná velikost textu
6 mm (1/4")	8, 10, 12 bodů
9 mm (3/8")	8, 10, 12, 16, 20 bodů
12 mm (1/2")	8, 10, 12, 16, 20, 24 bodů

Pro dvouřádkové štítky:

Šířka štítku	Dostupná velikost textu
9 mm (3/8")	8, 10 bodů
12 mm (1/2")	8, 10, 12 bodů

Velikost textu platí pro všechny znaky na štítku.

Postup změny velikosti textu

- 1 Stiskněte , zvolte a poté stiskněte **OK**.
- 2 Vyberte aktuální velikost textu a pak stiskněte **OK**.
- 3 Stiskněte **<** nebo **>** pro výběr aktuální velikosti textu a pak stiskněte **OK**.

Můžete také rychle změnit velikost textu použitím klávesy velikosti textu, **AA**.

Změna stylu textu

Můžete si vybrat ze sedmi různých stylů textu:

	Normální	AaBb
	Tučně	AaBb
	Kurzíva	<i>AaBb</i>
	Podtržení	<u>AaBb</u>
	Svisle	◀◁◓◔
	Obrys	AaBb
	Stínování	AaBb

Postup změny stylu textu

- 1 Stiskněte , zvolte a poté stiskněte **OK**.
- 2 Zvolte **B** **I** **U** , a poté stiskněte **OK**.
- 3 Stiskněte **Λ** nebo **V** pro výběr stylu textu a pak stiskněte **OK**.

Můžete také rychle změnit styl textu použitím formátovacích kláves, **B**, **I**, nebo **U**.

Některé styly textu lze kombinovat. Ke kombinaci stylů použijte formátovací klávesy.

Na štítcích o více řádcích jsou podtrženy všechny řádky.

Přidání ohraničení

Text můžete zvýraznit přidáním typu ohraničení.

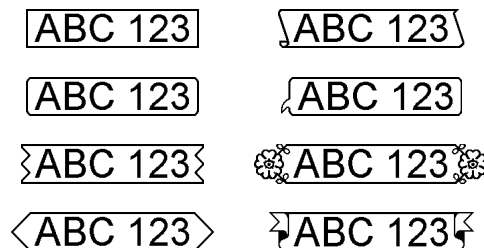

Přidání ohraničení

- 1 Stiskněte , zvolte a poté stiskněte **OK**.
- 2 Zvolte , a poté stiskněte **OK**.
- 3 Stiskněte **Λ** nebo **V** pro výběr stylu ohraničení a pak stiskněte **OK**.

Když použijete ohraničení u dvouřádkových štítků, obě řádky budou uzavřeny v jednom ohraničení.

Použití zrcadlového textu

Zrcadlový formát umožňuje výstup textu tak, že probíhá zprava doleva, jako kdybyste jej viděli v zrcadle.

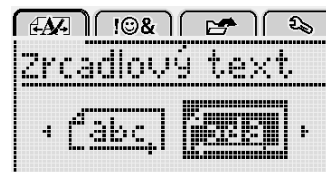

Postup použití zrcadlového textu

- 1 Stiskněte , zvolte a poté stiskněte **OK**.
- 2 Zvolte , a poté stiskněte **OK**.
- 3 Stiskněte **<** nebo **>** pro výběr , a poté stiskněte **OK**.

Vytvoření svislých štítků

Můžete vytisknout štítky, na kterých bude text orientován svisle.

Postup vytvoření svislého štítku



- 1 Stiskněte **◀◁◓◔**.
 - 2 Zadejte text.
 - 3 Stiskem štítek vytisknete.
- Styl podtržení se na svislý štítek nevytiskne.

Vytváření štítků s pevnou délkou

Za normálních okolností závisí délka štítku automaticky na délce textu. Nicméně máte možnost nastavit délku štítku pro specifické využití.

Když se rozhodnete pro štítek pevné délky, velikost textu se automaticky přizpůsobí, aby text odpovídal velikosti štítku. Nelze-li text upravit tak, aby se vešel na štítek pevné délky, zobrazí se zpráva s výzvou, abyste vytiskli variabilní délku štítku. Můžete zvolit pevnou délku štítku v délce od 40 mm (1,5") do 400 mm (15").

Zadání pevné délky

- 1 Stiskněte , zvolte  a poté stiskněte **OK**.
- 2 Zvolte , a poté stiskněte **OK**.
- 3 Stiskněte **<** nebo **>** pro výběr možnosti **Pevný**.

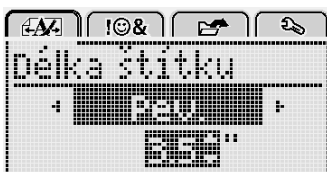

- 4 Stiskněte **Λ** nebo **V** pro výběr délky štítku nebo použijte číselné klávesy pro zadání délky štítku.
- 5 Stiskněte **OK**.

Nastavení pevné délky zůstává zachováno, dokud je nezměníte na proměnlivou délku.



Zarovnání textu

Text můžete zarovnat tak, aby se na štítek vytiskl zarovnaný doleva nebo doprava. Výchozí zarovnání je na střed.

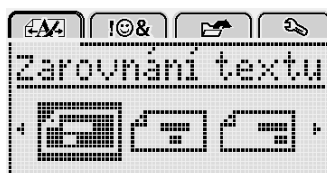
Nastavení zarovnání textu je platné pouze pro štítky s pevnou délkou. Štítky s proměnlivou délkou mají vždy text zarovnaný na střed.



Postup změny zarovnání



- 1 Stiskněte , zvolte  a poté stiskněte **OK**.
- 2 Zvolte , a poté stiskněte **OK**.
- 3 Stiskněte **<** nebo **>** pro výběr zarovnání textu a pak stiskněte **OK**.

Vytváření dvouřádkových štítků

Na jeden štítek lze vytisknout maximálně dva řádky. Na štítek o šířce 6 mm (1/4") lze vytisknout pouze jeden řádek textu.

Při tisku dvouřádkových svislých štítků se štítek vytiskne tak, že druhá řádka textu bude umístěna na pravé straně první řádky.

Postup vytvoření dvouřádkového štítku

- 1 Zadejte text prvního řádku a stiskněte tlačítko .
- 2 Zadejte text druhého řádku.
- 3 Stiskem  štítek vytisknete.

Používání objektů clipart, symbolů a speciálních znaků



Na štítky lze přidávat objekty clipart, symboly, interpunkční a další speciální znaky.

Vkládání symbolů

Štítkovač podporuje níže uvedenou rozšířenou sadu symbolů.

?	!	_	-	:
'	"	,	.	;
,	;	¿	/	\
&	@	#	%	‰
	()	{	}
[]	°	•	*
+	-	x	÷	√
^	~	≈	=	≠
±	<	>	≤	≥
€	£	\$	¢	¥
©	®	©	™	§
1/3	2/3	1/8	5/8	7/8
1/4	1/2	3/4	3/8	
0	1	2	3	4
5	6	7	8	9
0	1	2	3	4
5	6	7	8	9
α	β	γ	δ	ε
ζ	η	θ	ι	κ
λ	μ	ν	ξ	ο
π	ρ	σ	τ	υ
φ	χ	ψ	ω	
Α	Β	Γ	Δ	Ε
Ζ	Η	Θ	Ι	Κ
Λ	Μ	Ν	Ξ	Ο
Π	Ρ	Σ	Τ	Υ
Φ	Χ	Ψ	Ω	

Postup vložení symbolu

- 1 Stiskněte , zvolte  a poté stiskněte **OK**.
- 2 Zvolte **Symboly** a poté stiskněte **OK**.
- 3 Pomocí navigačních kláves vyberte symbol.
- 4 Stiskem tlačítka **OK** přidáte symbol na svůj štítek.

 Symbol můžete také rychle přidat na štítek stisknutím klávesy **.,#**.

Přidání objektů Clipart

Štítkovač obsahuje objekt Clipart vyobrazený výše.



Postup vložení objektu Clipart

- 1 Stiskněte , zvolte , a poté stiskněte **OK**.
- 2 Vyberte **Objekt Clipart** a poté stiskněte **OK**.
- 3 Pomocí navigačních kláves vyberte obrázek.
- 4 Stiskem tlačítka **OK** přidáte obrázek na svůj štítek.

Vkládání znaků s diakritikou

Štítkovač podporuje rozšířenou znakovou sadu Latin. Znak s diakritikou můžete zadat dvěma způsoby:

- Stiskněte \grave{A} a pak abecední znak.
- Stiskněte \grave{a} a držte abecední znak.

Po stisknutí abecedního znaku se zobrazí všechny dostupné varianty tohoto písmene.

Pokud například stisknete písmeno **a**, uvidíte **a à â ã** a dále všechny dostupné varianty.

Postup přidávání písmen s diakritickým znaménkem

- 1 Stiskněte a držte abecední znak.
Pro tento abecední znak se zobrazí varianty s diakritickými znaménky.
- 2 Stiskněte **<** nebo **>** pro výběr požadovaného znaku a pak stiskněte **OK**.

Vkládání data a času

Na štítek můžete vložit aktuální datum a čas. Formát data a času závisí na formátu, který jste zvolili v nastavení štítkovače.

Nastavení formátu data a času

- 1 Stiskněte , zvolte a poté stiskněte **OK**.
- 2 Zvolte , a poté stiskněte **OK**.
- 3 Zvolte **Formát** a poté stiskněte **OK**.
- 4 Zvolte požadovaný formát data/času a poté stiskněte **OK**.

Nastavení data

- 1 Stiskněte , zvolte a poté stiskněte **OK**.
- 2 Zvolte , a poté stiskněte **OK**.
- 3 Zvolte **Nastavit datum** a stiskněte **OK**.
- 4 Pomocí navigačních kláves vyberte požadovaný den, měsíc a rok.
- 5 Stiskněte **OK** a poté stiskněte dvakrát pro návrat do oblasti pro úpravu.

Nastavení času

- 1 Stiskněte , zvolte a poté stiskněte **OK**.
- 2 Zvolte , a poté stiskněte **OK**.
- 3 Zvolte **Nastavit čas** a stiskněte **OK**.
- 4 Pomocí navigačních kláves vyberte požadovanou hodinu a minuty.
- 5 Stiskněte **OK** a poté stiskněte dvakrát pro návrat do oblasti pro úpravu.

Postup vložení data a času

- 1 Stiskněte , zvolte , a poté stiskněte **OK**.
- 2 Zvolte **datum a čas** a poté stiskněte **OK**.
Na štítek je vloženo datum a čas.

Použití automatického číslování

Pomocí automatického číslování lze vytisknout sérii až 10 štítků najednou.

Na štítek můžete přidat automatické číslování v podobě čísel (0, 1, 2... 9), velkých písmen (A, B, C...Z) nebo malých písmen (a, b, c...z). Volitelně lze přidat text před automatické číslování nebo za něj.

Postup při automatickém číslování štítků

- 1 Stiskněte , zvolte , a poté stiskněte **OK**.
- 2 Zvolte **Automatické číslování** a stiskněte **OK**.
- 3 Vyberte typ automatického číslování a stiskněte **OK**.
- 4 Pomocí navigačních kláves vyberte počáteční a konečnou hodnotu a stiskněte **OK**.

Na štítek je vloženo automatické číslování a číslo štítku v sérii je zobrazeno na LCD displeji.

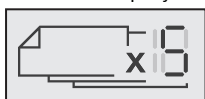

Odstranění automatického číslování

Automatické číslování se zapisuje na štítek jako jeden znak.

Odstranění automatického číslování

- 1 Umístěte kurzor na konec textu automatického číslování na displeji.
- 2 Stiskněte .

Změna nastavení

Pro přizpůsobení štítkovače je k dispozici několik možností. Můžete zvolit jazyk zobrazení, měrné jednotky a nastavit šířku štítku.

Změna jazyka

Abyste na štítkovači mohli pracovat v jazyce, který nejlépe znáte, můžete změnit jazyk zobrazení.

Postup změny jazyka

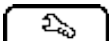

- 1 Stiskněte , zvolte , a poté stiskněte **OK**.
- 2 Vyberte aktuální jazyk a pak stiskněte **OK**.
- 3 Stiskněte **▲** nebo **▼** pro výběr požadovaného jazyka a pak stiskněte **OK**.

Nastavení šířky štítku

Při každém vložení kazety se štítky do štítkovače budete vyzváni k nastavení šířky štítku, aby štítkovač věděl, jakou velikost štítků právě používáte.

Určité funkce, které jsou k dispozici pro návrh štítků, závisí na šířce štítku. Nastavení šířky štítku lze kdykoliv změnit bez ohledu na to, jaká kazeta se štítky je právě vložena do štítkovače.



Postup při změně nastavení šířky štítku

- 1 Stiskněte , zvolte , a poté stiskněte **OK**.
- 2 Vyberte aktuální šířku štítku a pak stiskněte **OK**.
- 3 Stiskněte **<** nebo **>** pro výběr požadované šířky štítku a pak stiskněte **OK**.

Změna měrných jednotek

K práci lze nastavit metrické nebo anglické jednotky (palce). Standardně jsou vybrány metrické.

Postup při změně výchozích měrných jednotek

- 1 Stiskněte , zvolte , a poté stiskněte **OK**.
- 2 Zvolte $\frac{1}{16}$ mm, a poté stiskněte **OK**.
- 3 Stiskněte **<** nebo **>** pro výběr palců nebo milimetrů.
- 4 Stiskněte **OK**.

Volby tisku

Je možné zobrazit náhled rozvržení štítku nebo vytisknout více kopií.

Zobrazení rozvržení štítku

Před tiskem lze zobrazit náhled velikosti a rozvržení štítku.

Postup zobrazení náhledu rozvržení štítku

- ▶ Stiskněte  a držte po dobu několika sekund. Zobrazí se délka, šířka a informace o rozvržení.

Tisk více štítků

Z jednoho štítku můžete vytisknout až deset kopií.

Postup tisku více štítků

- 1 Stiskněte  a držte po dobu několika sekund.
- 2 Stiskněte **▲** nebo **▼** pro výběr počtu kopií, které chcete vytisknout a stiskněte **OK**.

Po ukončení tisku kopií se počet kopií vrátí na výchozí hodnotu 1.

Používání paměti štítkovače

Štítkovač je vybaven výkonnou pamětí, která umožňuje ukládat text až devět často používaných štítků. Štítky uložené do paměti lze znovu vyvolat a uložený text vložit do nového štítku.

Ukládání štítku do paměti

Můžete uložit až devět často používaných štítků.

Když uložíte štítek do paměti, uloží se text a veškeré formátování.

Uložení aktuálního štítku



- 1 Stiskněte . Zobrazí se první místo v paměti, které je k dispozici.
- 2 K pohybu mezi jednotlivými místy používejte navigační klávesy. Nový štítek lze uložit do libovolného paměťového místa.
- 3 Zvolte umístění v paměti a stiskněte tlačítko **OK**.

Štítek se uloží a vy se k němu můžete vrátit.

Otvírání uložených štítků

Štítky, které jsou uloženy v paměti, můžete jednoduše otvírat.

Otevření uložených štítků

- 1 Máte několik možností:
 - Stiskněte a držte  po dobu několika sekund.
 - Stiskněte  a pak zvolte .Zobrazí se první místo v paměti.
- 2 Stiskněte **Λ** nebo **V** pro výběr štítku a poté stiskněte **OK**.

Vybraný štítek se otevře v oblasti pro úpravy.

Vkládání uloženého textu

Text uloženého štítku můžete vložit do aktuálního štítku. Vloží se pouze uložený text bez formátování.

Vložení uloženého textu

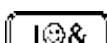
- 1 Umístěte kurzor na místo na štítku, kam chcete text vložit.
- 2 Stiskněte , zvolte  a poté stiskněte **OK**.
- 3 Stiskněte **Λ** nebo **V** pro výběr možnosti **Uložený text**, a poté stiskněte **OK**.
Zobrazí se první místo v paměti.
- 4 Stiskněte **Λ** nebo **V** pro výběr textu určeného k vložení a pak stiskněte **OK**.

Text se vloží do aktuálního štítku.

Péče o štítkovač

Tento štítkovač je zkonstruován tak, aby poskytoval mnohaletý a bezporuchový provoz s minimálními nároky na údržbu.

Občas štítkovač vyčistěte, aby správně fungoval. Při každé výměně kazety se štítky očistěte čepel rezačky.

 **Upozornění:** Nůž rezačky je mimořádně ostrý. Při čištění nože rezačky zamezte přímému kontaktu s nožem.

Postup čištění čepel rezačky

- 1 Vyjměte kazetu se štítky.
- 2 Stiskněte tlačítko rezačky a podržte je stisknuté, abyste měli přístup k čepeli. Viz obr. 7.

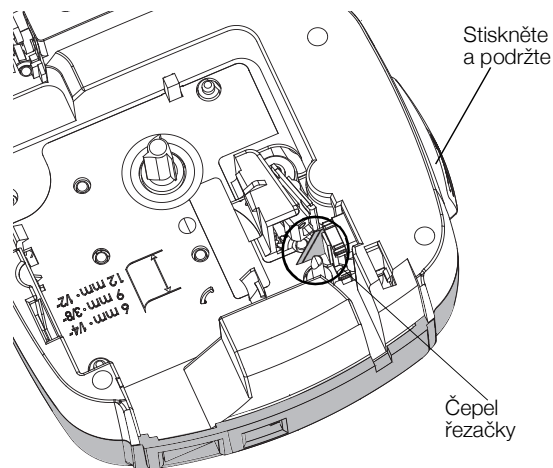

obr. 7

- 3 K čištění obou stran čepel použijte kousek bavlny a alkohol.

Čištění tiskové hlavy

- 1 Vyjměte kazetu se štítky.
- 2 Vyjměte čisticí nástroj zevnitř krytu prostoru pro štítky. Viz obr. 8.
Nemáte-li čisticí nástroj, kontaktujte zákaznickou službu DYMO (<http://support.dymo.com>).
- 3 Jemně otřete tiskovou hlavu tou stranou čisticího nástroje, která má měkký obklad (polštářek). Viz obr. 8.

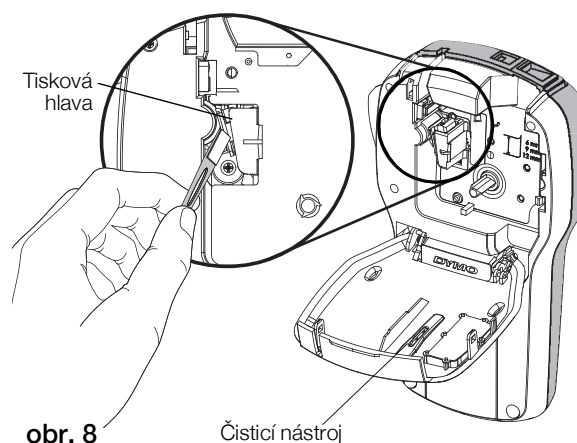

obr. 8

Použití štítkovače s počítačem

Váš štítkovač můžete používat jako samostatný štítkovač, nebo můžete tisknout štítky přímo z počítače za pomoci poslední verze softwaru pro stolní počítače.

Instalace softwarové aplikace Desktop Software

Nepřipojujte štítkovač k počítači, dokud se nedokončí instalace softwaru.

Jak nainstalovat software do systému Windows®

- 1 Zavřete všechny otevřené aplikace Microsoft® Office.
- 2 Stáhněte si nejnovější verzi našeho štítkovacího softwaru pro stolní počítače z webové stránky DYMO na www.dymo.com.
- 3 Poklepejte na ikonu instalátoru.
Po několika sekundách se objeví instalační obrazovka.
- 4 Klepněte na **Instalovat** a postupujte podle pokynů v instalátoru.

Jak nainstalovat software do systému Mac OS®

- 1 Stáhněte si nejnovější verzi našeho štítkovacího softwaru pro stolní počítače z webové stránky DYMO na www.dymo.com.
- 2 Poklepejte na ikonu instalátoru a pak postupujte podle pokynů na obrazovce.

Připojení štítkovače k vašemu počítači

Štítkovač připojte k počítači pomocí USB konektoru umístěného v horní části štítkovače.

 Nepřipojujte štítkovač k počítači, dokud vás k tomu nevyzve instalátor softwaru.

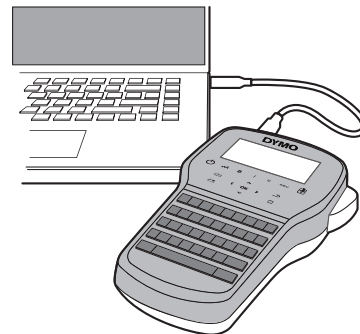

obr. 9

Připojení štítkovače k počítači

- 1 Připojte USB kabel do USB portu na horní straně štítkovače. Viz obr. 9.
- 2 Připojte druhý konec kabelu USB do volného USB portu na počítači.
- 3 Zapněte štítkovač stisknutím .
- 4 Máte-li nainstalováno více než jednu tiskárnu štítků DYMO, postupujte následujícím způsobem:
 - a Klepněte na obrázek tiskárny v tiskové oblasti softwaru pro stolní počítače.
Zobrazí se všechny tiskárny štítků nainstalované v počítači.
 - b Vyberte štítkovač **LabelManager 280**.

Nyní je vše připraveno k tisku štítků.

Odstraňování problémů

Zde jsou uvedena možná řešení problémů, které se mohou vyskytnout během používání štítkovače.

Problém/chybová zpráva	Řešení
Prázdný displej	<ul style="list-style-type: none"> ■ Přesvědčte se, zda je štítkovač zapnutý. ■ Připojte dobíjecí adaptér ke štítkovači a dobijte sadu baterií. Viz Dobíjení sady baterií.
Nízká kvalita tisku	<ul style="list-style-type: none"> ■ Připojte dobíjecí adaptér ke štítkovači a dobijte sadu baterií. Viz Dobíjení sady baterií. ■ Vyčistěte tiskovou hlavu. Viz Péče o štítkovač. ■ Zkontrolujte, zda je kazeta se štítky správně vložena. ■ Vyměňte kazetu se štítky.
Automatické číslování bylo již vloženo	<ul style="list-style-type: none"> ■ Automatické číslování je již na štítku a nelze je vložit víckrát na stejný štítek.
Baterie nefunguje! Sada baterií nefunguje správně nebo je poškozena.	<ul style="list-style-type: none"> ■ Pozor na vložení baterií se správnou polaritou. Viz Vložení sady baterií. ■ Vyměňte sadu baterií.
Počkejte <i>n</i> minut Baterie se nabíjí	<ul style="list-style-type: none"> ■ Než odpojíte štítkovač, nechte sadu baterií dobít. Viz Dobíjení sady baterií.
Příliš mnoho znaků! Překročen maximální počet znaků v paměti.	<ul style="list-style-type: none"> ■ Smažte některé znaky nebo celý text v paměti. ■ Zmenšete velikost textu. ■ Odstraňte řádky podle šířky štítku. ■ Vložte kazetu se širšími štítky.
Nebyl nalezen štítek. Vložte kazetu s páskou Není vložena kazeta.	<ul style="list-style-type: none"> ■ Otevřete prostor pro kazetu a vložte kazetu se štítky. Viz Vložení kazety se štítky.
Uvznutí štítku Vyměňte kazetu Motor se zastavil kvůli uvíznutému štítku.	<ul style="list-style-type: none"> ■ Otevřete prostor pro kazetu se štítky a vyjměte kazetu. ■ Odstraňte uvíznutý štítek a uvolněte prostor. ■ Vyčistěte čepel řezačky. Viz Péče o štítkovač. ■ Přesvědčte se, že štítek hladce prochází mezi vodičky štítků v kazetě s páskou a že štítek i páska jsou napjaty přes ústí kazety. Viz Vložení kazety se štítky.
Probíhá tisk...	<ul style="list-style-type: none"> ■ Není nutná žádná akce. Hlášení zmizí, jakmile je tisk ukončen.
Délka štítku překračuje nastavenou pevnou délku Vytisknout štítek s proměnlivou délkou?	<ul style="list-style-type: none"> ■ Stiskem OK vytisknete štítek s proměnlivou délkou. ■ Smažte některé znaky nebo celý text v paměti. ■ Zmenšete velikost textu. ■ Odstraňte řádky podle šířky štítku. ■ Vložte kazetu se širšími štítky.
Příliš mnoho řádků na vybranou šířku štítku	<ul style="list-style-type: none"> ■ Smažte některé znaky nebo celý text v paměti. ■ Zmenšete velikost textu. ■ Odstraňte řádky podle šířky štítku. ■ Vložte kazetu se širšími štítky. ■ Změňte nastavení na štítek s proměnlivou délkou.
Délka štítku překračuje nastavenou pevnou délku	<ul style="list-style-type: none"> ■ Odstraňte část textu. ■ Vytiskněte štítek za použití proměnlivé délky.
Nabíjete baterii!	<ul style="list-style-type: none"> ■ Připojte dobíjecí adaptér ke štítkovači a dobijte sadu baterií. Viz Dobíjení sady baterií. ■ Pozor na vložení baterií se správnou polaritou. Viz Vložení sady baterií. ■ Vyměňte sadu baterií.
Jak lze odstranit podklad ze štítku?	<p>Štítky DYMO mají snadno odstranitelný dělený podklad.</p> <ol style="list-style-type: none"> 1 Najděte dělení na podkladu štítku. 2 Štítek jemně podélně stiskněte, aby potišťovaná strana štítku byla uvnitř ohybu. Dojde k oddělení podkladu štítku. 3 Opatrně oddělte celý podklad od štítku.

Dělený štítek

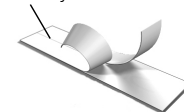

Potřebujete-li další asistenci, viz webové stránky DYMO na www.dymo.com.

Bezpečnostní opatření pro sadu dobíjecích lithium-iontových baterií

Typ baterie: lithium-iontová 7,4 V 600 mAh 4,32 Wh

Nesprávná manipulace s lithium-iontovými dobíjecími bateriemi může vést k vytečení baterií, přehřátí, tvorbě kouře, explozi nebo požáru. To může způsobit zhoršení výkonnosti nebo selhání. Může rovněž dojít k poškození ochranného zařízení nainstalovaného v baterii. Může to poškodit zařízení nebo zranit uživatele. Pečlivě dodržujte níže uvedené pokyny.

⚠ Nebezpečí

- Baterii používejte pouze ve štítkovači LabelManager 280
- Baterii lze nabíjet pouze když je vložena ve štítkovači, a to pomocí dodávaného adaptéru (12 VDC/0,5 A).
- Nepřipojujte přímo do elektrické zásuvky ani do cigaretového zapalovače v autě.
- Neskladujte baterii v blízkosti ohně nebo uvnitř auta, kde mohou teploty přesahovat 60 °C.

⚠ Varování

- Pokud se baterie nenabije ani za tři hodiny, ukončete nabíjení.

⚠ Upozornění

- Nepoužívejte štítkovač ani baterii na místě, kde se vytváří statická elektřina.
- Štítkovač používejte pouze při pokojové teplotě.
- Baterii lze nabíjet pouze v rozmezí teplot +10 °C — 35 °C.
- Baterii lze vybit pouze v teplotním rozsahu -10 °C — 60 °C.
- Používejte pouze originální baterii DYMO.

Informace o životním prostředí

Zařízení, které jste si zakoupili, vyžaduje pro svou výrobu získávání a využití přírodních zdrojů. Může obsahovat látky, které ohrožují zdraví a životní prostředí.

Abyste zabránili šíření takových látek v životním prostředí a snížili spotřebu přírodních zdrojů, doporučujeme vám využít vhodného systému zpětného odběru. Tyto systémy zajistí opětovné využití nebo recyklaci většiny materiálů vašeho zařízení, které dosloužilo, způsobem příznivým pro životní prostředí.

Symbol „přeškrtnuté popelnice“ na vašem zařízení upozorňuje na existenci takových systémů a vyzývá vás, abyste je využili.



Jestliže potřebujete další informace týkající se systémů pro sběr, opětovné využití a recyklaci, kontaktujte místní nebo regionální úřady pro správu odpadů.

Pokud vyžadujete podrobnější informace o environmentálních profilech výrobků, obraťte se na společnost DYMO.